

PIÈCES DE FINITION

... PIÈCES THERMOFORMÉES EN PVC

Pièces de finition pour faîtage de toiture en PVC opaque gris type RAL7035

D'autres pièces de finition existent (nous consulter).

PIÈCES POUR LE PROFIL GRECA 70/18

Faitière de shed 80°

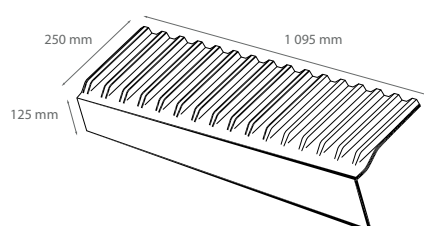

Faitière à charnière

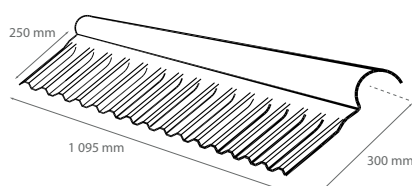

Solin frontal 100°

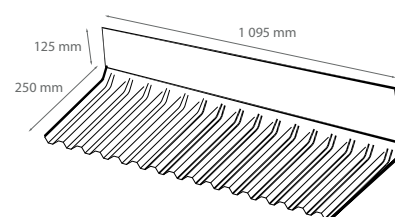

PIÈCES POUR LE PROFIL TO 76/18

Faitière de shed 80°

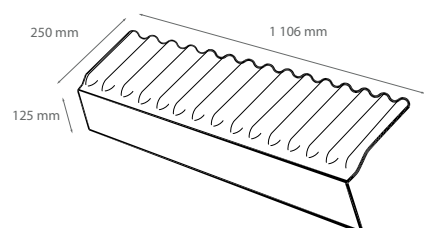

Faitière à charnière

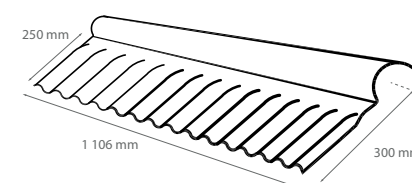

Solin frontal 100°

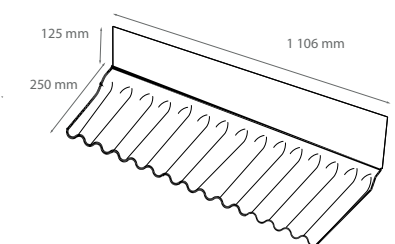

PIÈCES POUR LE PROFIL GO 177/51 - 6.5 ondes

Faîtière de shed 80°

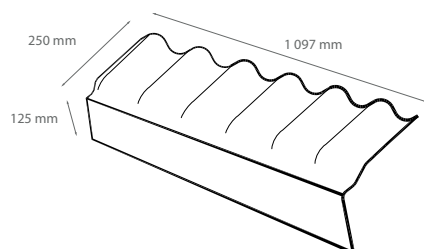

Faîtière à charnière

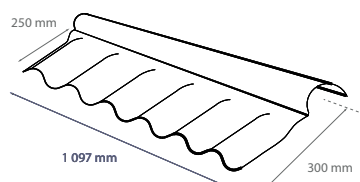

Solin frontal 100°

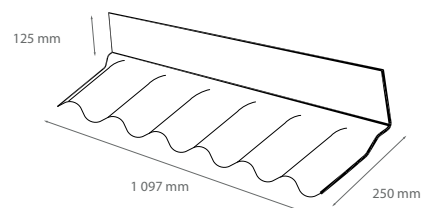

PART-VENT (PIÈCES POUR LANTERNEAUX)

Pare-vent grand modèle

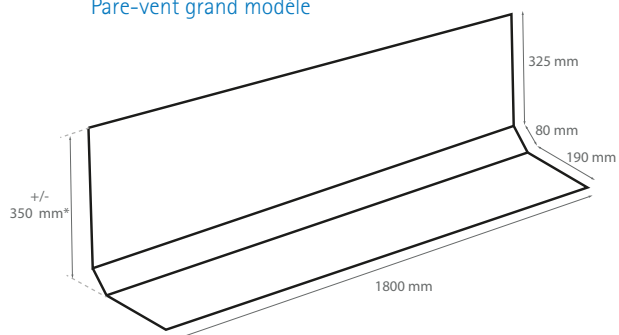

Pare-vent petit modèle

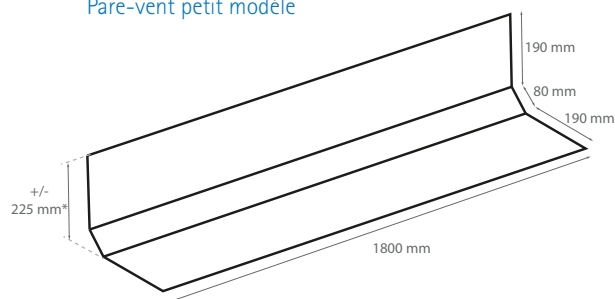

* Hauteur variable en fonction de la pente du toit

PIÈCE UNIVERSELLE

Angle de bardage (opaque blanc)

